

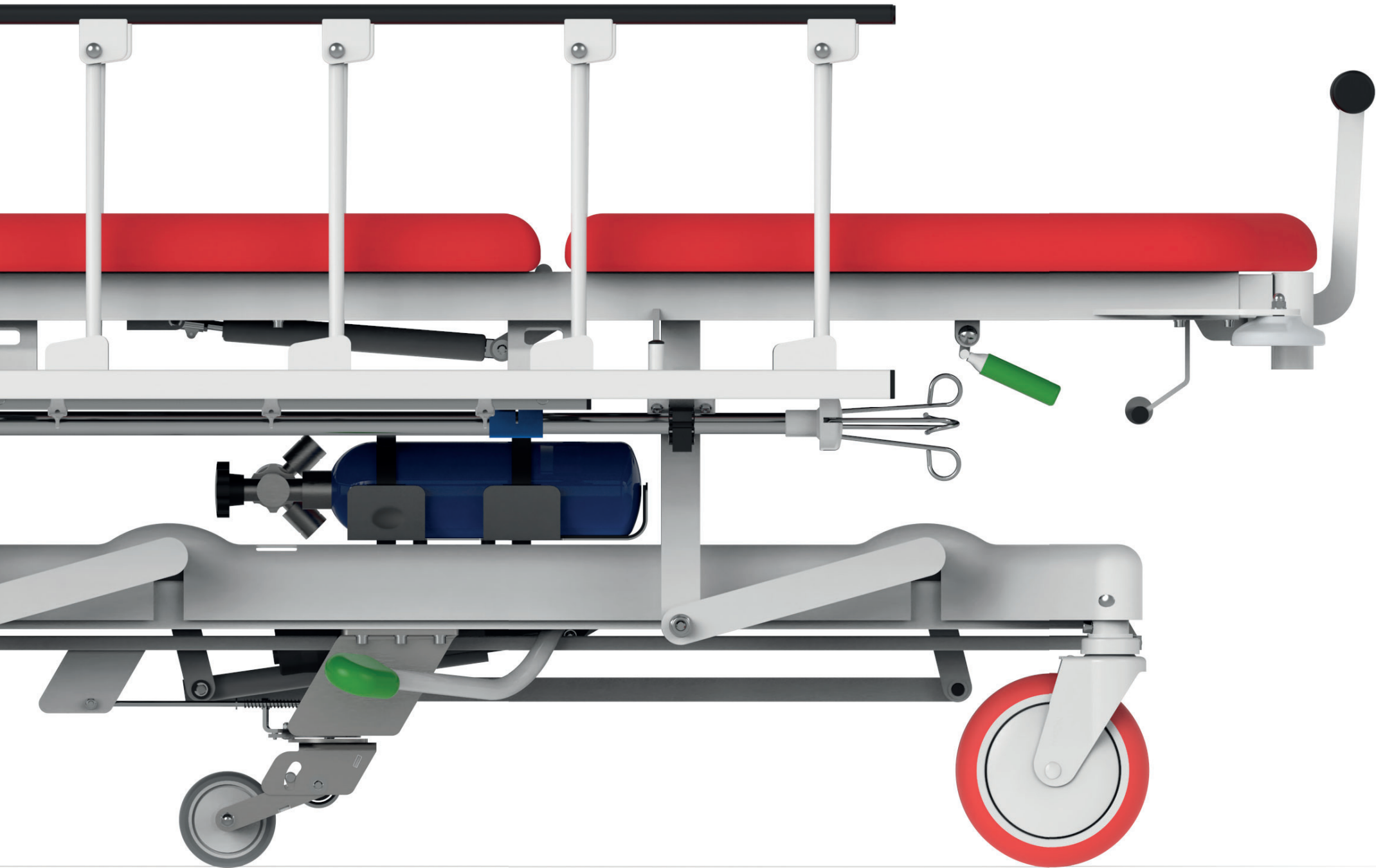

TAURUS
Transportní stretcher



TAURUS

Transportní stretcher pro rychlý a bezpečný převoz bariatrických pacientů s hmotností až do 285 kg.

Ergonomické a intuitivní ovládání umožňuje okamžité použití všech funkcí. Postranice jsou vybaveny bezpečnostním systémem SAFE GAPS, který eliminuje riziko sevření nebo zachycení rukou během jejich sklápění.

Velká kolečka a lehká konstrukce zajišťují vysokou mobilitu a snadnou manipulaci.



Optimální šířka pro bariatrické pacienty

Šířka stretcheru zaručuje pohodlnou přepravu i pro větší pacienty a zároveň umožňuje dokonalý přístup lékařskému personálu k pacientovi.



Vysoká nosnost 320 kg

Pevná a robustní konstrukce s nosností až 320 kg tvoří bezpečnou oporu při péči o pacienta. Velmi vysoká životnost je zajištěna díky použitým materiálům a technologiím.

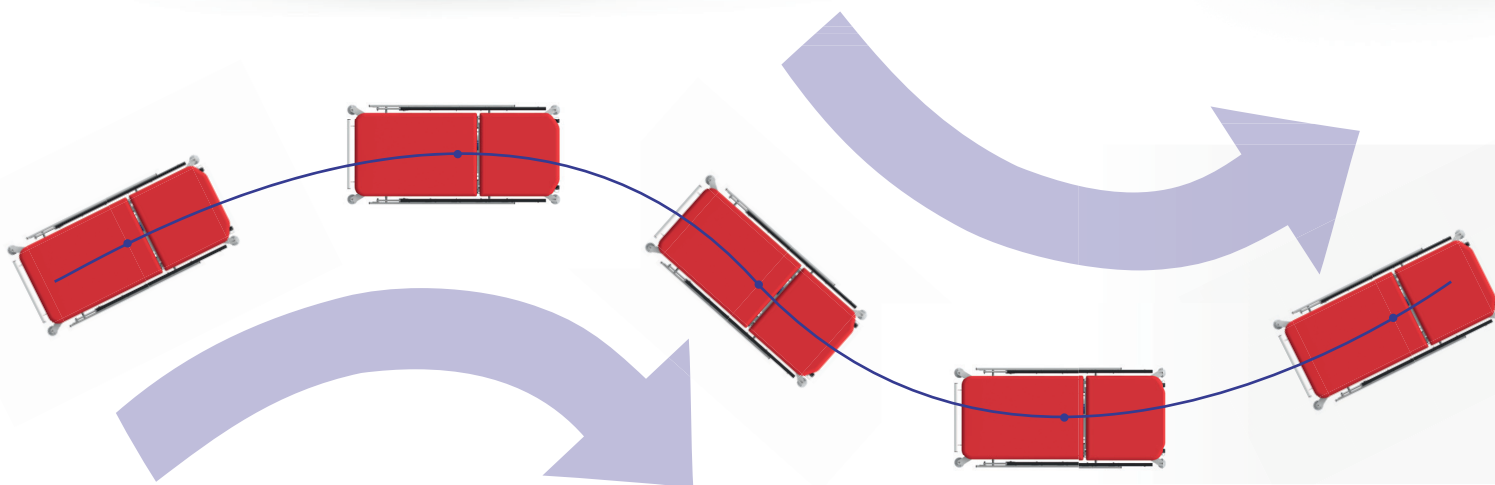
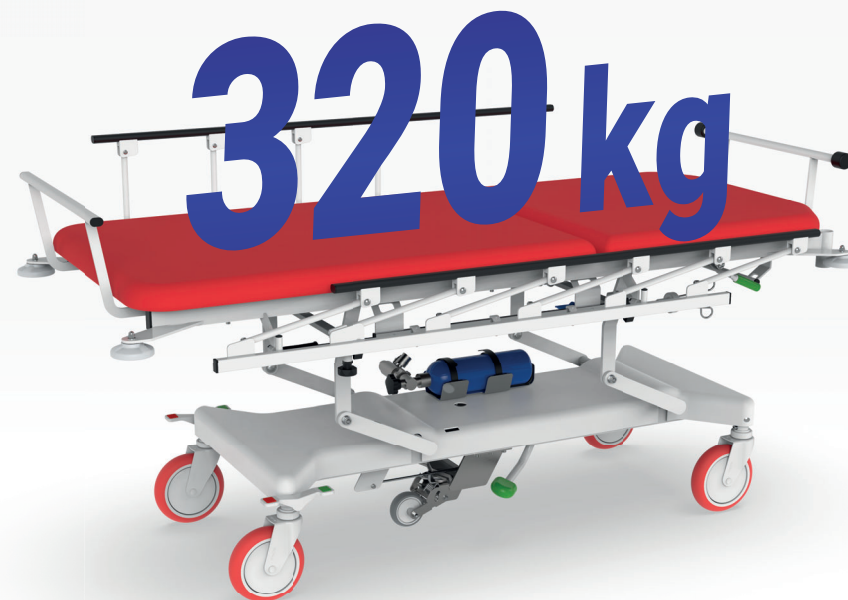

5. kolečko

Díky pátému kolečku je zajištěná snadná a intuitivní manipulace se stretcherem. Tuto funkci oceníte zejména v členitých prostorách a při manipulaci jednou osobou.

Polohování zádového dílu

Polohování zádového dílu lehátka je díky plynové pístnici snadno a lehce ovladatelné.

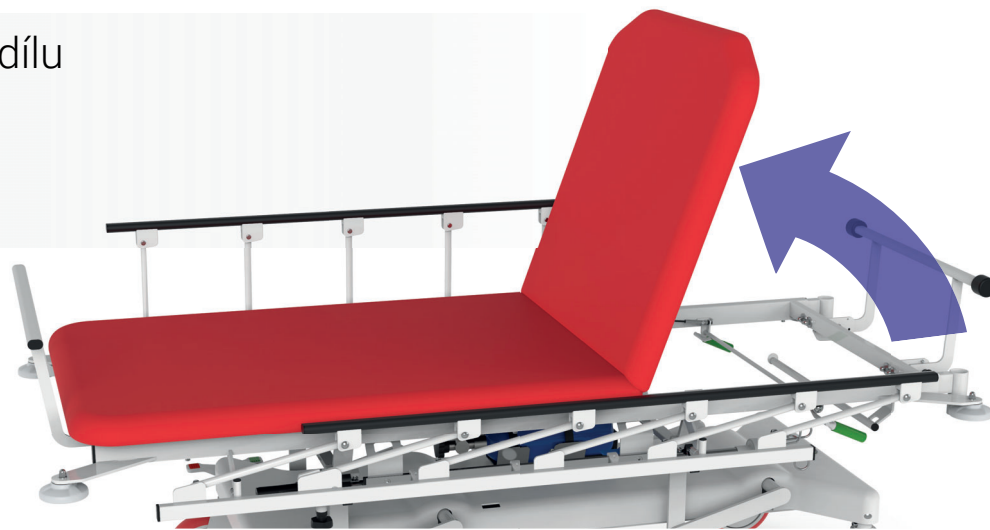

Držák příslušenství



Sada fixačních pásů

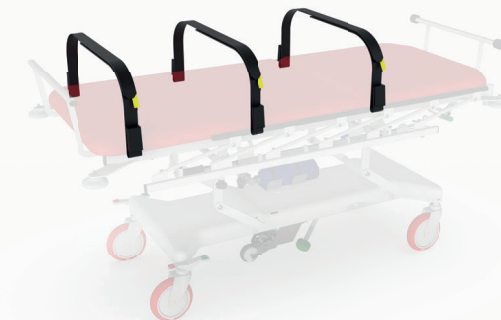

Bezpečné postranice

Postranice podél ložné plochy lze jednoduchým způsobem sklopit a zajistit tak okamžitý přístup k pacientovi. Díky bezpečnostnímu systému SAFE GAPS je eliminováno riziko sevření nebo zachycení ruky během skládání.

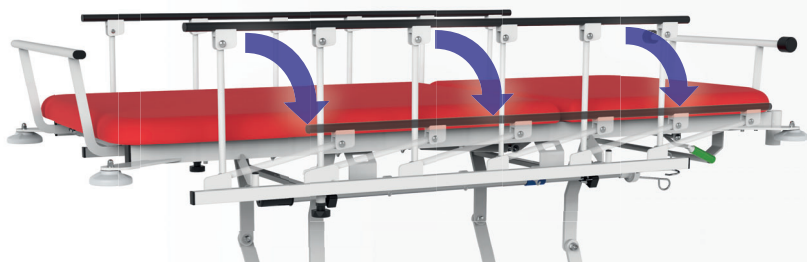

Jednoduché nastavení výšky

Zdvih ložné plochy je ovládán snadno ovladatelným nožním pedálem přístupným z obou stran.

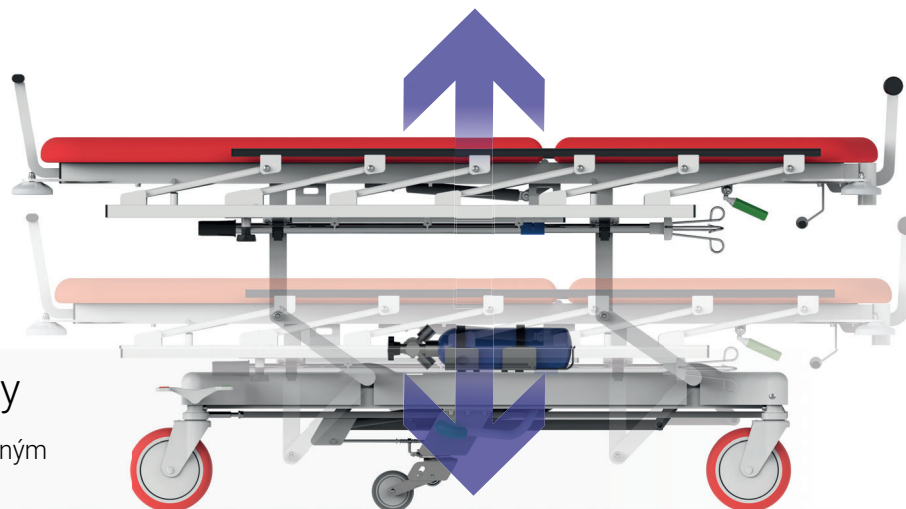

Držák infuzního stojanu

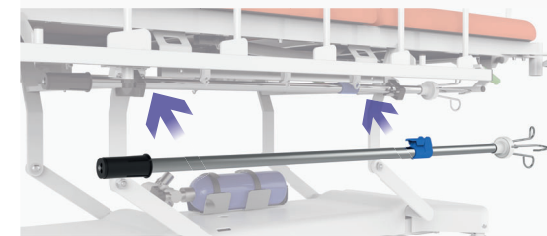

Držák kyslíkové lahve

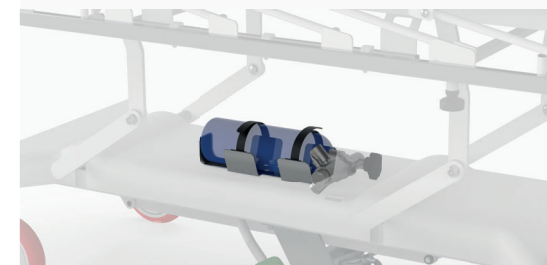

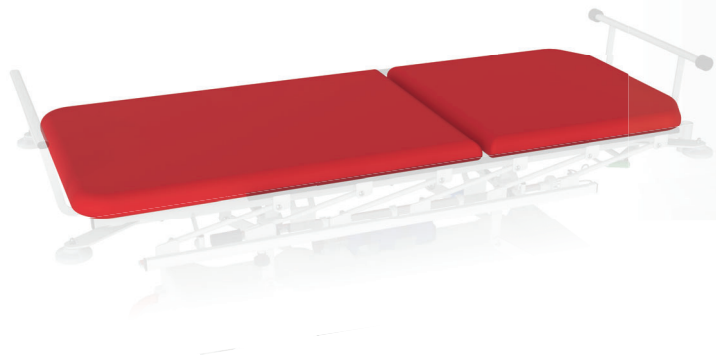

Matrace ze zdravotnické koženky
Ložná plocha je tvořená matrací ze zdravotnické koženky. Koženka má antistatickou úpravu, která je antibakteriální a má vynikající antimikrobiální účinky.



Sklopné transportní madlo

Transportní manipulační madlo za hlavou pacienta umožňuje v případě nouze rychlé sklopení.

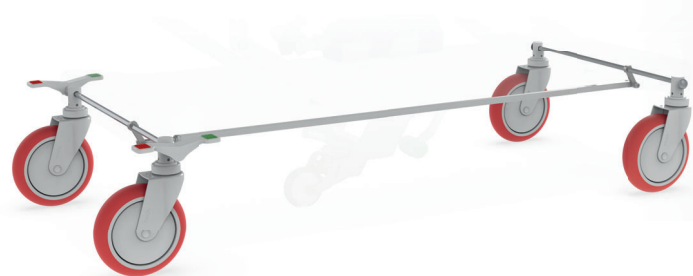

Značková kolečka TENTE

Kvalitní antistatická kolečka s centrální brzdou, vhodná i pro venkovní použití, snižují fyzickou námahu personálu a díky krytům ulehčují čištění a výrazně prodlužují jejich životnost.

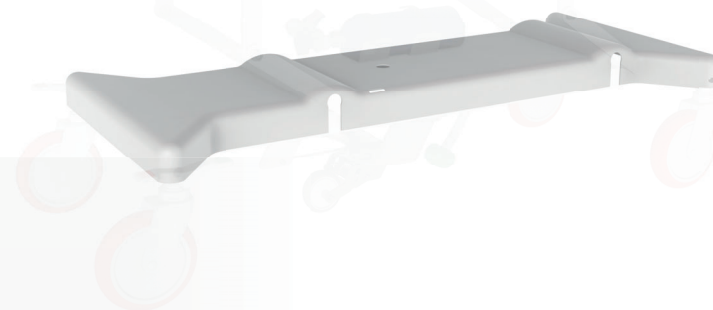

Plastový kryt podvozku

Plastový kryt usnadňuje a urychluje každodenní čištění. Zároveň chrání mechanismy podvozku, a prodlužuje životnost jednotlivých komponentů

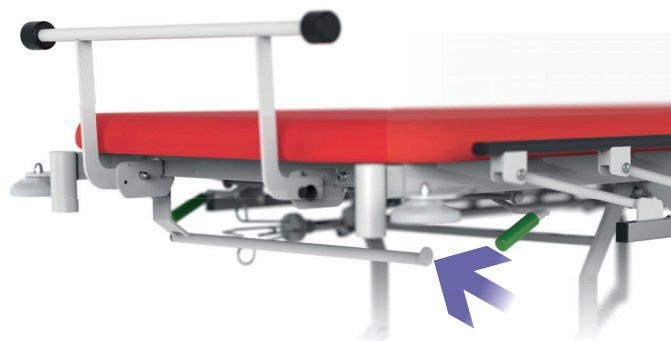

Držák role papíru

Držák pod ložnou plochou pro uchycení hygienického papíru.

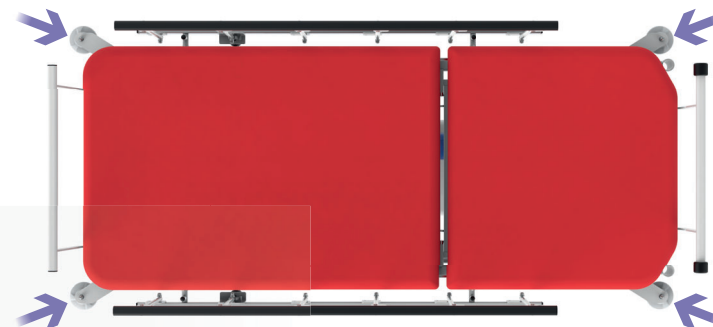

Nárazová kolečka

Nárazová kolečka umístěna v rozích ložné plochy jsou skvělým pomocníkem zejména při transportu.

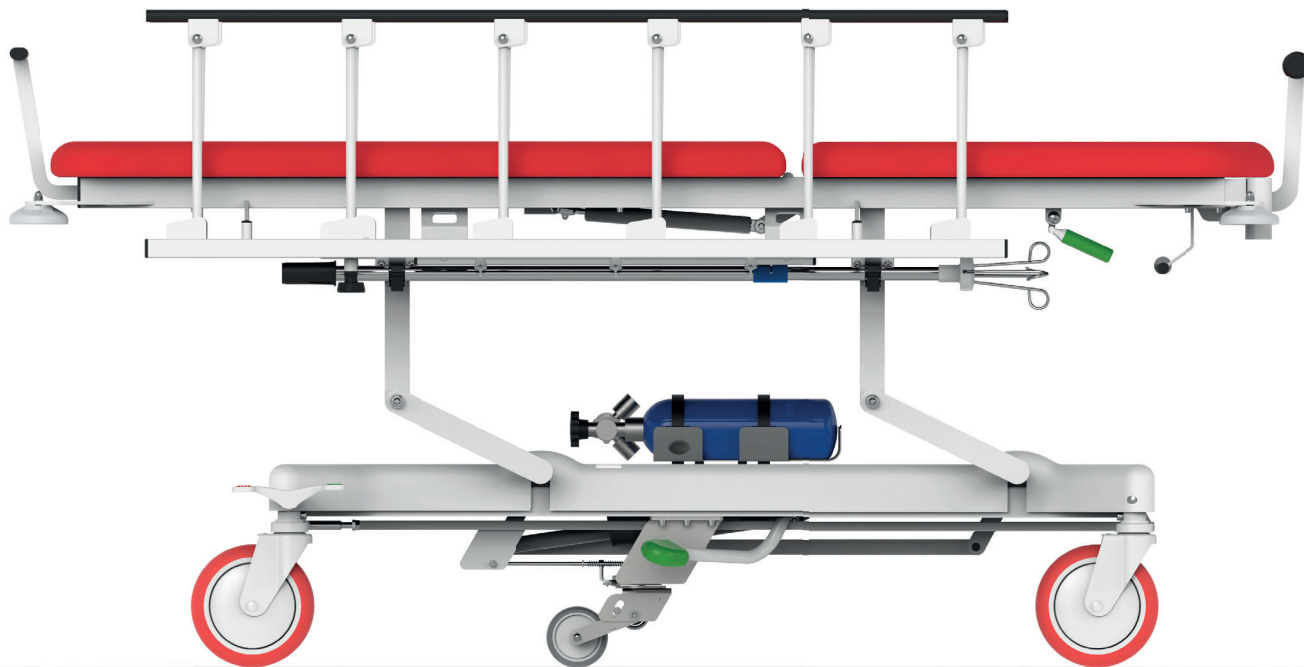

Technické parametry

Vnější rozměry přes nárazová kolečka (délka x šířka)	213 x 98 cm	Materiál ložné plochy	Čalouněná, zdravotnická koženka
Rozměry ložné plochy (délka x šířka)	200 x 82 cm	Sada fixačních pásů	Ano (3 ks)
Výška ložné plochy	57 - 94 cm	5. kolečko	Ano
Výškové polohování	Hydraulické	Nárazová kolečka	Ano
Polohování zádového dílu	0 - 85°	Držáky infuzního stojanu	Ano 2x
Mechanismus zádového dílu	Plynová pístnice	Transportní držáky infuzního stojanu pod ložnou plochou	Ano
Bezpečné provozní zatížení	320 kg	Infuzní stojan chrom + komaxit	Ano
Maximální hmotnost pacienta	285 kg	Transportní madlo u hlavy - sklopné	Ano
Hmotnost	110 kg	Transportní madlo u nohou	Ano
Typ postranic	Sklopné	Držák kyslíkové lahve na podvozku	Ano
Kolečka	Kovová, 200 mm	Eurolišty	Ano
Typ brzdy	Centrální	Držák role hygienického papíru	Ano

